

# eMag 70 HD

Notice d'utilisation  
de la loupe électronique

FR

Gebruiksaanwijzing  
voor de elektronische loep

NL



# eMag 70 HD Loupe électronique à main

## Manuel d'utilisation

Nous vous félicitons pour l'acquisition de l'eMag 70 HD. Avec cette loupe électronique à main, vous grossissez les textes et les objets de 2 à 24 fois. L'eMag 70 HD est équipée d'un écran LCD (format 16:9) d'une diagonale d'écran de 18 cm (7"). Nous vous souhaitons beaucoup de plaisir à utiliser cet appareil de haut de gamme. Les indications et les données figurant ces documents sont susceptibles de changer sans préavis. La reproduction ou la cession de parties de ces documents sont interdites sans l'autorisation écrite expresse de la société A. SCHWEIZER GmbH, de quelle que manière que ce soit et avec quels que moyens que ce soit, électroniques ou mécaniques.

## Fournisseur

A. SCHWEIZER GmbH  
Hans-Böckler-Straße 7  
91301 Forchheim, Germany  
[www.schweizer-optik.de](http://www.schweizer-optik.de)

## Service et assistance

Veillez contacter votre fournisseur de matériel si vous avez besoin d'une assistance technique pour votre eMag 70 HD. Mais avant de le faire, lisez le chapitre «Dépannage» (page 33).

Remarque: l'eMag 70 HD ne contient aucun composant pouvant être entretenu par l'utilisateur. Toute tentative non autorisée de maintenance ou de remplacement de composant interne annulera la garantie du produit.

# Sommaire

<b>eMag 70 HD – présentation générale</b>	<b>6</b>	et mémorisées	17
Utilisation, Utilisation clinique, Utilisateurs cibles,		Enregistrement d'une image	18
Environnement d'utilisation	6	Navigation dans les images enregistrées	18
Caractéristiques de performance	7	Changer les combinaisons de couleurs	19
Éléments eMag 70 HD	8	Permutation entre la dernière combinaison	
Étendue des fournitures	9	de couleurs utilisée et la couleur vraie	19
Démarrage rapide	10	Affichage de plusieurs combinaisons	
Charge de l'eMag 70 HD	12	de couleurs	20
LED de charge des batteries	13	Réinitialiser les combinaisons de couleurs	21
Description des touches	14	Combinaisons de couleurs	21
<b>Positions de l'appareil-photo</b>	<b>15</b>	Combinaisons de couleurs standard	21
Positions de l'appareil-photo avec		Combinaisons de couleurs en option	22
support de lecture	15	Extinction des lampes à LED	22
Positions de l'appareil-photo sans		Utilisation de la ligne de lecture	
support de lecture – Position de base	16	ou du masque de texte	23
Positions de l'appareil-photo sans		Affichage de la ligne de lecture	23
support de lecture – avec appareil-		Affichage du masque de texte	24
photo tourné	16	<b>Fonctions en mode mémoire</b>	<b>25</b>
Selfie	16	Mode mémoire	25
<b>Fonctions</b>	<b>17</b>	Symboles en mode mémoire	25
Grossissement de vraies images	17	Enregistrement et suppression d'une image	26
Grossissement d'images enregistrées		Effacer une prise en mode d'enregistrement	26

Visualisation d'images mémorisées	26
Enregistrement et suppression d'une image lorsque la mémoire est pleine	27
Transfert d'images vers un ordinateur avec un câble USB	28
Transfert d'images vers l'eMag 70 HD avec un câble USB	29
Affichage d'un diaporama	30
<b>Connexion de l'eMag 70 HD avec un téléviseur ou un écran</b>	<b>31</b>
Raccordement à un téléviseur	31
Raccordement à un écran	32
<b>Dépannage</b>	<b>33</b>
<b>Caractéristiques techniques</b>	<b>36</b>
<b>Sécurité et maintenance</b>	<b>37</b>
Nettoyage du boîtier de la eMag 70 HD	38
Nettoyage de l'écran LCD de la eMag 70 HD	38
Consignes de sécurité concernant les batteries	39
Guide des symboles	40

# eMag 70 HD – présentation générale

## **Utilisation**

Cet appareil électronique permet d'agrandir des objets ou de lire des supports imprimés au quotidien.

## **Utilisation clinique**

Cet appareil électronique facilite considérablement les tâches quotidiennes, favorise l'indépendance, augmente la productivité et améliore l'estime de soi.

## **Utilisateurs cibles**

Cet appareil est destiné aux personnes souffrant de déficiences visuelles ou à toute personne souhaitant agrandir des textes, des images ou des objets.

## **Environnement d'utilisation**

Cet appareil est destiné à être utilisé à la maison, au bureau et en déplacement. Il permet d'agrandir et améliorer des images et des textes.

## Caractéristiques de performance

Avant de pouvoir utiliser l'eMag 70 HD pour la première fois, il faut charger les batteries. Une charge complète dure environ 3 heures.

L'eMag 70 HD est une loupe électronique portative capable de grossir des objets de **2 à 24 fois**. L'appareil photo autofocus à 5 mégapixels intégré offre des images de très bonne **qualité HD** que vous pouvez consulter très simplement sur **l'écran LCD couleurs de 7 pouces**. L'eMag 70 HD prend en charge 5 combinaisons de couleurs standard. 15 autres **couleurs contrastées** peuvent être activées de manière simple.

### Autres caractéristiques de performances:

- Appareil-photo pivotant: appareil-photo autofocus à 5 mégapixels qu'il est possible de pivoter pour différentes possibilités d'utilisation et distances.
- Touche 4 directions pour glisser de manière simple à l'horizontale ou à la verticale sur une prise de vue grossie, existante ou mémorisée.
- L'appareil peut être utilisé pour observer des objets situés à env. 4 m de distance.
- Grandes touches faciles à utiliser.
- Raccord HDMI permettant le raccordement au téléviseur ou à un écran.
- Enregistrez un archivez jusqu'à 105 prises de vue que vous pouvez aisément copier sur un ordinateur via une connexion USB.
- Raccord micro-USB pour transférer les prises de vue entre l'appareil et un ordinateur.
- Plusieurs lampes à LED.
- Ligne de lecture et masques de texte pour s'orienter rapidement sur l'écran LCD et maintenir la position lors de l'observation d'une prise de vue ou lors de la lecture d'un texte.

## Éléments eMag 70 HD

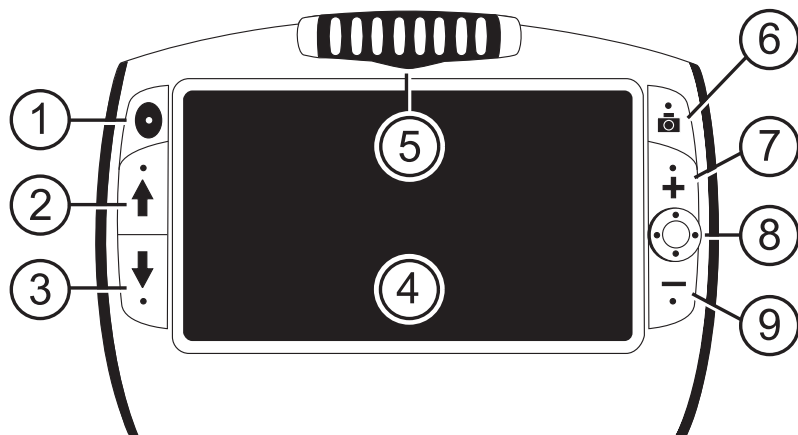

- 1 Interrupteur marche-arrêt (vert-jaune)
- 2 Sélection des couleurs vers le haut (bleu)
- 3 Sélection des couleurs vers le bas (bleu)
- 4 Écran LCD
- 5 Appareil-photo pivotant
- 6 Enregistrer une photo (rouge)
- 7 Grossissement (jaune)
- 8 Touche 4 directions (noire)
- 9 Réduction (jaune)

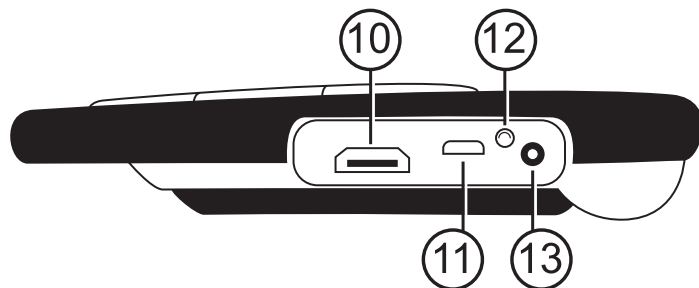

- 10 Raccord HDMI
- 11 Raccord USB
- 12 Affichage à LED de l'état de la batterie
- 13 Prise de courant



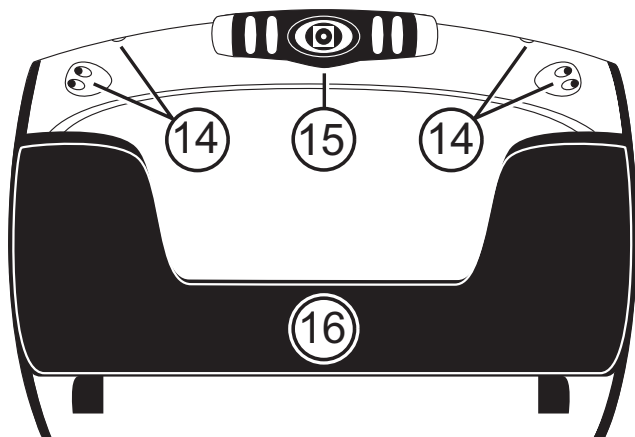



- 14 Lampes à LED
- 15 Appareil-photo pivotant
- 16 Support de lecture

### Étendue des fournitures

- eMag 70 HD avec appareil-photo pivotant
- Chargeur
- Câble micro-USB pour le transfert des fichiers
- Câble HDMI pour le raccordement HDTV
- Manuel de l'utilisateur
- Sacoche de transport

## Démarrage rapide

Vous trouverez ci-après les étapes nécessaires pour un réglage rapide de l'eMag 70 HD et une première utilisation.

1. Assurez-vous que l'**appareil est chargé** (page 12).
2. **Allumez l'eMag 70 HD** en appuyant sur la touche vert-jaune  ou en déployant le support de lecture.
3. Continuez par l'une des possibilités suivantes:
  - Tenez l'appareil comme vous tiendriez une tablette dans la main pour observer des objets aussi bien de près que de loin. Cela s'avère judicieux lorsque vous voulez agrandir et lire des étiquettes ou des textes en petits caractères sur des boîtes de conserves, des emballages, des boîtes de médicaments. Vous pouvez également utiliser cette position pour faire des selfies.
  - Ouvrez le **support de lecture** et posez l'eMag 70 HD sur un document plat, comme un journal ou un magazine, une facture ou un reçu, une lettre ou tout document similaire (page 15).
4. Ajustez le **grossissement** au moyen des touches jaunes (**+** ou **-**) (page 17).
5. Choisissez une **combinaison de couleurs** (**↑** ou **↓**) des **couleurs contrastées** convenant le mieux à vos besoins visuels (pages 19/20).
6. **Prenez la photo** sur l'écran LCD  de façon à avoir le temps d'examiner les détails de l'image (page 18).
7. **Naviguez** à l'horizontale ou à la verticale pour examiner une plus grande partie de la vue grossie (page 18).
8. **Enregistrez la photo** ou retournez à la **vue normale**  (page 26).

Remarque: L'appareil s'éteint dès que vous fermez le support de lecture. Pour rallumer l'appareil, appuyez sur la touche vert-jaune  .

Dès que vous êtes familiarisé avec les fonctions de base de l'eMag 70 HD, testez les **fonctions complémentaires** suivantes:

- Allumez et éteignez les **liseuses à LED** afin d'éviter les brillances et les reflets lorsque vous regardez des photos ou des magazines sur papier glacé (page 22).
- Utilisez la **ligne de lecture ou le masque d'écran** pour vous aider à rester au bon endroit lorsque vous lisez un texte (pages 22/23).
- Vous pouvez **enregistrer des photos pour les regarder**, puis les **effacer** de votre eMag 70 HD (page 26).
- Pour obtenir de l'espace mémoire supplémentaire, **copiez les photos de l'eMag 70 HD sur votre ordinateur** (page 28).

## Charge de l'eMag 70 HD

Remarque: Pour charger l'eMag 70 HD, il faut utiliser le câble de charge fourni. (une recharge via la prise USB de l'ordinateur n'est pas possible.)

1. Branchez une extrémité du câble de charge dans l'eMag 70 HD et l'autre extrémité dans la prise de courant.

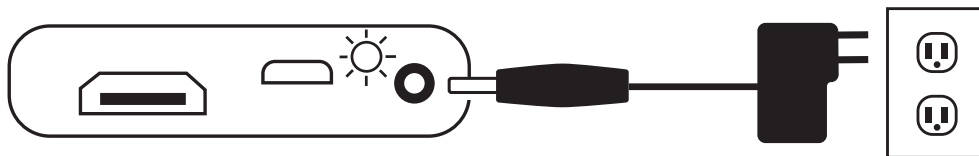





2. La LED clignotant en vert indique que la batterie est en charge.
3. Dès que la batterie est chargée, la LED cesse de clignoter et reste allumée en vert. Débranchez l'adaptateur secteur de l'eMag 70 HD. L'affichage à LED «État de la batterie» s'éteint.
4. Vous pouvez maintenant utiliser l'eMag 70 HD en continu pendant environ 4 heures. Dès que la batterie est presque vide, l'affichage à LED «État de la batterie» clignote en rouge. Branchez le chargeur pour recharger la batterie.

Remarque: Veuillez noter qu'après 30 minutes, l'eMag 70 HD passe en mode économie d'énergie (l'écran s'éteint) si aucune touche n'a été utilisée pendant ce laps de temps. Appuyez sur l'interrupteur marche-arrêt vert-jaune , pour rallumer l'eMag 70 HD.

## LED de charge des batteries

- Vert en continu:** Les batteries sont chargées, le chargeur est branché.
- Vert clignotant:** Les batteries sont en charge, le chargeur est branché.
- Rouge clignotant:** Batteries peu chargées.
- Rouge continu:** Erreur : enlevez le chargeur, attendez quelques secondes, puis rebranchez-le.

## Description des touches

- Marche-arrêt (vert-jaune):  appuyez pour mettre en marche, appuyez pour éteindre.
- Grossissement (jaune):  appuyez et **MAINTENEZ** la touche enfoncée pour un grossissement en continu en vue normale. Appuyez et relâchez la touche pour grossir ou réduire progressivement les images enregistrées.
- Sélection de couleur (bleu):  appuyez pour faire défiler les réglages de couleurs standard ainsi que 15 autres combinaisons de couleurs. Pour une vue d'ensemble complète -> voir page 59.
- Enregistrer une photo (rouge):  appuyez pour enregistrer l'image affichée. Rappuyez pour désactiver la fonction „Enregistrer l'image“ et revenir à la vue normale.
- Touche 4 directions (noire):  naviguez à la verticale ou à l'horizontale sur la photo déjà grossie enregistrée ou mémorisée.

# Positions de l'appareil-photo

L'appareil-photo peut être orienté en continu afin de pouvoir être utilisée dans différentes positions et à différentes distances.

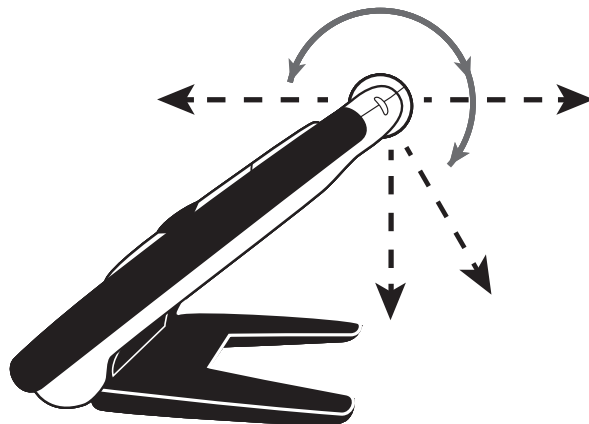

## Positions de l'appareil-photo avec support de lecture

L'eMag 70 HD dispose d'un support de lecture intégré.

Dès que vous ouvrez le support de lecture...

- ...l'appareil s'allume automatiquement.
- ...l'appareil-photo pivote et s'oriente vers le bas sur l'objet à lire.
- Le support de lecture ouvert vous permet de poser l'eMag 70 HD directement sur un document et de regarder du texte imprimé ou des images dans des magazines, des catalogues, des menus, des photos ou d'autres produits imprimés.

## Positions de l'appareil-photo sans support de lecture – Position de base

Lorsque le support de lecture est fermé...

- ...l'appareil-photo se positionne automatiquement en position de base.
- ...vous pouvez tenir l'eMag 70 HD contre un objet ou l'orienter vers des objets hors de portée.
- ...appuyez sur les touches de grossissement pour grossir ou réduire la vue et enregistrer ensuite celle-ci sur l'écran.
- ...vous pouvez continuer de grossir la prise de vue et naviguer sur l'image à l'écran. Une solution idéale pour lire les étiquettes de vêtements, les recettes, les étiquettes de prix, les reçus, les cartes de visite, etc.

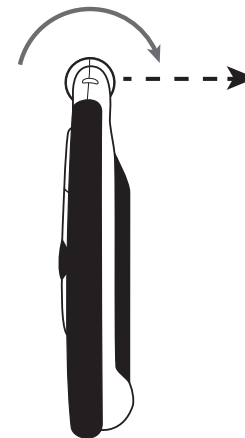

## Positions de l'appareil-photo sans support de lecture – avec appareil-photo tourné

L'appareil-photo peut être orienté en continu afin de pouvoir être utilisée dans différentes positions et à différentes distances.

### Selfie

En mode «Selfie», l'appareil-photo est tourné de sorte à être orienté vers vous. Vous pouvez désormais vous voir vous-même à l'écran ou sur un téléviseur ou un écran raccordé. Vous pouvez utiliser le selfie avec le support de lecture ouvert de sorte que l'appareil repose sur une surface plate ou vous pouvez le tenir avec le support de lecture fermé.

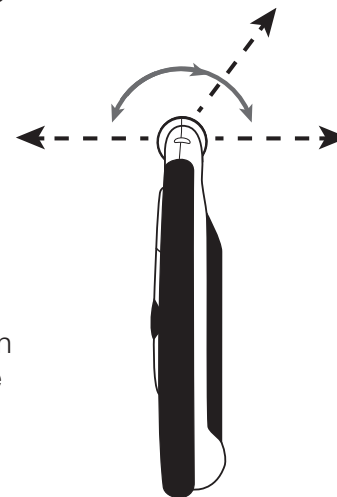



# Fonctions

## Grossissement de vraies images

Pour regarder de vraies images, vous pouvez utiliser le zoom continu qui peut grossir de 2 à 24 fois.

- Appuyez sur la touche PLUS jaune **+** et MAINTENEZ-LA enfoncée pour grossir.
- Appuyez sur la touche MOINS jaune **-** et MAINTENEZ-LA enfoncée pour réduire.

## Grossissement d'images enregistrées et mémorisées



Lors de l'observation de photos enregistrées ou mémorisées, vous pouvez augmenter le grossissement de deux niveaux.

- Appuyez sur la touche PLUS jaune **+** pour agrandir.
- Appuyez sur la touche MOINS jaune **-** pour réduire.

La marche à suivre pour enregistrer une image est décrite au chapitre **Enregistrer une image** voir page 18. Pour accéder aux images mémorisées, allez à **Enregistrement et suppression d'une image** voir page 26.



## Enregistrement d'une image

Il peut être pertinent d'enregistrer une image sur l'écran LCD pour lire des étiquettes sur des objets ou dans les rayons d'un supermarché. Si vous maintenez l'eMag 70 HD près de l'objet et que vous enregistrez l'image, vous pouvez ensuite approcher l'eMag 70 HD de vos yeux pour lire le contenu de l'image.

1. Appuyez sur la touche rouge  pour enregistrer une image.  
Si vous le souhaitez, appuyez sur la touche PLUS jaune **+** pour grossir l'image et sur la touche MOINS jaune **-** pour la réduire.
2. Appuyez de nouveau sur la touche rouge  pour quitter la fonction «Enregistrer une image» et revenir à la vue actuelle.

## Navigation dans les images enregistrées

La touche 4 directions  vous permet de naviguer à l'horizontale ou à la verticale à l'écran dans des images enregistrées ou mémorisées.

1. Enregistrez une image ou ouvrez une prise de vue mémorisée.
2. Appuyez sur la touche PLUS jaune **+** pour augmenter le grossissement.
3. Recourez à une des possibilités suivantes pour utiliser la touche 4 directions noire :
  - Appuyez sur cette dernière et MAINTENEZ-LA ENFONCÉE vers le haut ou vers le bas pour glisser verticalement sur l'écran.
  - Appuyez sur cette dernière et MAINTENEZ-la ENFONCÉE vers la droite ou la gauche pour glisser horizontalement sur l'écran.
  - Double-cliquez vers le haut ou vers le bas pour sauter jusqu'au bord supérieur ou inférieur de l'image.
  - Double-cliquez vers la droite ou vers la gauche pour sauter jusqu'au bord gauche ou droite de l'image.
4. Appuyez sur la touche rouge , pour retourner à la vue normale.

## Changer les combinaisons de couleurs

Une combinaison de couleurs est composée de couleurs prédéfinies (par exemple texte jaune sur fond bleu), que vous pouvez choisir vous-même lorsque vous utilisez votre eMag 70 HD.

La loupe eMag 70 HD a 5 réglages de base et 15 combinaisons supplémentaires. Vous en trouverez la liste complète au chapitre **Combinaisons de couleurs** pages 21 / 22.

Appuyez sur les touches fléchées bleues (↑ ou ↓) afin de modifier la combinaison de couleurs existante sur l'écran LCD. La flèche bleue VERS LE HAUT ↑ vous permet de faire défiler dans un sens la liste des combinaisons de couleurs tandis que la flèche bleue VERS LE BAS ↓ vous permet de le faire dans l'autre sens.

## Permutation entre la dernière combinaison de couleurs utilisée et la couleur vraie

L'eMag 70 HD vous permet l'opportunité de passer de la combinaison de couleurs dernièrement utilisée à la couleur vraie et vice versa. Ce raccourci s'avère judicieux si vous voulez regarder une image réelle (par ex. en tenant un document et en le lisant) et utiliser la combinaison de couleurs vous offrant le contraste le plus adapté à votre vue. Si vous avez besoin de déplacer l'eMag 70 HD vers une autre partie du document, il peut s'avérer plus simple pour vous de basculer en couleur vraie, d'aller jusqu'au nouvel emplacement et de repasser à la combinaison de couleurs choisie pour continuer à lire.





Pour ce faire, procédez de la manière suivante:

- Appuyez sur la touche vert-jaune et MAINTENEZ-LA ENFONCÉE , puis appuyez sur la flèche bleue VERS LE BAS ↓.  
L'écran alterne d'un mode à l'autre.
- Pour retourner en arrière, utilisez la même séquence de touches.

## Affichage de plusieurs combinaisons de couleurs



La eMag 70 HD a 5 combinaisons de couleurs standard. Mais vous pouvez aussi sélectionner et activer une combinaison de couleurs parmi les 15 disponibles. Dès qu'une combinaison est disponible, vous pouvez l'activer facilement au moyen des touches fléchées bleues (↑ ou ↓).

Pour ajouter d'autres combinaisons de couleurs ou en supprimer:

1. Appuyez sur la touche vert-jaune et **MAINTENEZ-LA ENFONCÉE** , puis appuyez sur la flèche bleue **VERS LE HAUT** ↑ pour accéder à la sélection de la combinaison de couleurs.  
La case cochée  indique que la combinaison de couleurs sélectionnée est activée.
2. Pour supprimer la combinaison de couleurs actuelle, appuyez sur la flèche bleue **VERS LE BAS** ↓, **TOUT EN MAINTENANT** la touche vert-jaune enfoncée . Cette séquence de touches vide la case à cocher .
3. Pour sélectionner la combinaison de couleurs suivante, appuyez sur la flèche bleue **VERS LE HAUT** ↑ tout en maintenant la touche vert-jaune  enfoncée.
  - Si la case  a été cochée, c'est que la combinaison de couleurs est activée.
  - Si la case  est décochée, c'est que la combinaison de couleurs est désactivée.
4. Pour activer ou désactiver une combinaison de couleurs, appuyez sur la flèche bleue **VERS LE BAS** ↓ tout en maintenant la touche vert-jaune  enfoncée pour cocher la case  ou la décocher.
5. Répétez les étapes 3 et 4 afin d'ajouter ou de supprimer d'autres combinaisons de couleurs.
6. Dès que vous avez choisi les combinaisons de couleurs, relâchez toutes les touches. Chaque modification de combinaison s'inscrit en mémoire et l'appareil revient au mode de fonctionnement normal.

## Réinitialisation des combinaisons de couleurs

Si vous avez ajouté ou supprimé des combinaisons optionnelles, vous pouvez toujours revenir aux 5 combinaisons standard de votre eMag 70 HD:

Actionnez et MAINTENEZ simultanément la touche vert-jaune  et la flèche bleue VERS LE HAUT  enfoncées pendant 15 secondes.

## Combinaisons de couleurs

Il existe 5 combinaisons de couleurs standard et 15 combinaisons de couleurs en option que vous pouvez activer vous-même.

### Combinaisons de couleurs standard





1. Couleur vraie (toujours disponible, impossible à désactiver)
2. Noir sur blanc
3. Blanc sur noir
4. Jaune sur bleu
5. Jaune sur noir

## Combinaisons de couleurs en option

- Noir sur jaune
- Vert sur noir
- Noir sur vert
- Blanc sur bleu
- Noir sur bleu
- Bleu sur noir
- Bleu sur jaune
- Rouge sur noir
- Noir sur rouge
- Magenta sur noir
- Noir sur magenta
- Violet sur noir
- Noir sur violet
- Rouge sur blanc
- Noir sur bleu clair

## Extinction des lampes à LED

Lorsque vous allumez votre eMag 70 HD, les lampes à LED s'allument aussi. Pour éviter les reflets lorsque vous regardez des surfaces réfléchissantes, vous pouvez éteindre les lampes à LED:

1. Appuyez sur la touche vert-jaune  et MAINTENEZ-LA ENFONCÉE et appuyez sur la touche rouge . Les lampes à LED s'éteignent.
2. Pour rallumer les lampes à LED, appuyez sur la touche vert-jaune  et MAINTENEZ-LA ENFONCÉE, puis appuyez sur la touche rouge .

## Utilisation de la ligne de lecture ou du masque de texte

La ligne de lecture est une ligne horizontale s'affichant à l'écran. Le masque de texte masque des parties de l'écran de façon que seule une partie horizontale reste visible. Ces outils peuvent vous aider à ne pas vous perdre dans un texte et à vous concentrer sur l'image.

Remarque: Si vous utilisez les séquences de touches décrites plus bas, la loupe eMag 70 HD affiche d'abord la ligne de lecture, puis le masque de texte, puis ni l'une ni l'autre.

### Affichage de la ligne de lecture

1. Appuyez sur la touche vert-jaune  et MAINTENEZ-LA ENFONCÉE, puis appuyez sur les deux touches jaunes ( et ). La ligne de lecture s'affiche à l'écran.

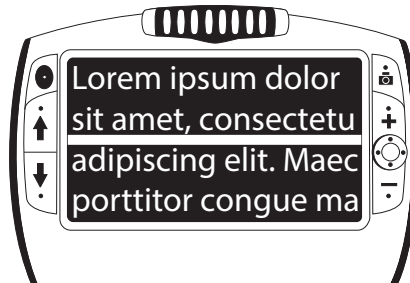







2. Appuyez sur la touche vert-jaune  et MAINTENEZ-LA ENFONCÉE, puis appuyez sur la touche jaune PLUS  ou sur la touche jaune MOINS  afin de déplacer la ligne de lecture vers le haut ou vers le bas.

## Affichage du masque de texte

1. Appuyez sur la touche vert-jaune  et MAINTENEZ-LA ENFONCÉE, puis appuyez de nouveau sur les deux touches jaunes ( et ) afin de supprimer la ligne de lecture et d'afficher le masque de texte à l'écran comme suit:



2. Appuyez sur la touche vert-jaune  et MAINTENEZ-LA ENFONCÉE, puis appuyez sur la touche jaune PLUS  ou sur la touche jaune MOINS  pour augmenter ou réduire la distance entre les caches.
3. Pour effacer le masque de texte de l'écran, appuyez sur la touche vert-jaune  et MAINTENEZ-LA ENFONCÉE, puis appuyez sur les deux touches jaunes ( et )



# Fonctions en mode mémoire

## Mode mémoire

En mode mémoire, vous pouvez stocker jusqu'à 105 images (env. 115 Mo). Lors du premier enregistrement d'une image, elle est mémorisée dans le niveau de grossissement et le réglage de couleur actuellement activés. En **consultant une image enregistrée**, vous pouvez en **modifier le niveau de grossissement** voir page 17.

## Symboles du mode mémoire

- Mémoire:**  Appuyez simultanément sur les 2 touches jaunes (+ et -) pour cocher la case. La photo sera enregistrée lorsque vous quitterez le mode mémoire .
- Suppression:**  Appuyez simultanément sur les 2 touches jaunes (+ et -) pour décocher la case . La photo sera supprimée lorsque vous quitterez le mode mémoire.
- Mémoire pleine:**  Indique que le nombre maximal de prises de vue a été enregistré sur l'eMag 70 HD. Avant de pouvoir enregistrer la photo actuelle, vous devez marquer une ou plusieurs photos à supprimer .

## Enregistrement et suppression d'une image

Après avoir enregistré une image sur l'écran, vous pouvez l'enregistrer comme suit:

1. Appuyez sur la touche rouge  et MAINTENEZ-LA ENFONCÉE pendant 3 secondes pour accéder au mode mémoire.
2. La case à cocher «Enregistrer»  apparaît automatiquement sur l'écran. Elle indique que l'image sera enregistrée dès que vous quitterez le mode mémoire et que vous repasserez en mode normal.

## Effacer une prise en mode d'enregistrement

1. Appuyez sur les deux touches jaunes (+ et -) et MAINTENEZ-LES ENFONCÉES pour décocher la case . L'image sera supprimée dès que vous quitterez le mode mémoire.
2. Appuyez sur la touche rouge  et MAINTENEZ-LA ENFONCÉE pendant 3 secondes pour quitter le mode mémoire et retourner à la vue normale.

## Visualisation d'images mémorisées

Vous pouvez feuilleter les photos enregistrées de manière très simple au moyen des touches fléchées bleues (↑ et ↓):





1. Appuyez sur la touche rouge  et MAINTENEZ-LA ENFONCÉE pendant env. 3 secondes pour accéder au mode mémoire.
  - Pour faire défiler vers l'avant les photos enregistrées, appuyez sur la flèche bleue VERS LE HAUT ↑.
  - Pour faire défiler vers l'arrière les photos enregistrées, appuyez sur la flèche bleue VERS LE BAS ↓.

Remarque: Pour faire défiler rapidement les images, appuyez sur une des deux touches fléchées bleues (↑ ou ↓) et MAINTENEZ-LES ENFONCÉES. Relâchez la touche pour arrêter le défilement.

2. Appuyez sur la touche rouge  et MAINTENEZ-LA ENFONCÉE pendant env. 3 secondes pour quitter cette vue et retourner à la vue normale.

## Enregistrement et suppression d'une image lorsque la mémoire est pleine

La mémoire de l'eMag 70 HD peut contenir jusqu'à 105 photos. Si vous essayez d'enregistrer une image supplémentaire, le symbole Mémoire pleine  apparaît sur l'écran. Pour ajouter une autre image, vous devez d'abord effacer une ou plusieurs images enregistrées de la mémoire.

1. Appuyez sur la flèche bleue VERS LE HAUT  ou sur la flèche bleue VERS LE BAS  pour accéder à la photo à effacer.
2. Appuyez sur les deux touches jaunes ( et ) pour décocher la case .
3. Appuyez sur la touche rouge  en MAINTENEZ-LA ENFONCÉE pendant 3 secondes pour quitter le mode mémoire. La nouvelle photo est enregistrée et toutes les photos désactivées sont effacées.

Remarque: Pour gagner de la place sur l'eMag 70 HD, vous pouvez copier les photos sur un ordinateur. Voir aussi **Transfert de photos vers un ordinateur avec un câble USB** à la page 66.

## Transfert d'images vers un ordinateur avec un câble USB

Au moyen du câble USB, vous pouvez transférer vers un ordinateur les photos enregistrées sur l'eMag 70 HD.

1. Reliez le câble USB fourni à l'eMag 70 HD et à l'ordinateur.

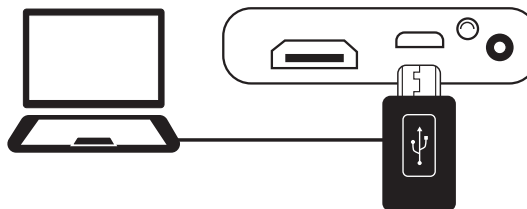

2. Dès que la connexion est établie,
  - Le symbole USB et le symbole de batterie s'affichent brièvement sur l'écran LCD.
  - Le symbole de batterie indique l'état actuel de la batterie. L'eMag 70 HD n'est pas chargé et aucune photo ne s'affiche à l'écran pendant qu'il est relié à l'ordinateur via USB.
  - L'eMag 70 HD apparaît en tant qu'appareil externe dans l'explorateur (Windows) ou dans Finder (Mac).
3. Ouvrez le dossier eMag 70 HD DCIM, sélectionnez une ou plusieurs photos et déplacez-les vers un dossier de votre ordinateur. Dans le dossier enregistré, les photos sont désignées et numérotées, par ex. IMG\_0001.bmp, IMG\_0002.bmp, etc.
4. Dès que vous avez transféré les fichiers, assurez-vous de bien débrancher l'eMag 70 HD de l'ordinateur.

Remarque: Pour débrancher l'eMag 70 HD de manière sûre et protéger vos données, suivez les instructions de votre système d'exploitation relatives à la déconnexion des périphériques USB.

## Transfert d'images vers l'eMag 70 HD avec un câble USB

Toute image enregistrée et transférée de l'eMag 70 HD vers votre ordinateur peut être renvoyée vers l'eMag 70 HD.

Remarque: Seules les photos ayant été enregistrées sur l'eMag 70 HD peuvent être recopiées sur l'eMag 70 HD.

1. Assurez-vous que l'eMag 70 HD est bien reliée à votre ordinateur via le câble USB fourni.
2. Cherchez les images sur votre ordinateur au moyen de l'explorateur (Windows) ou du Finder (Mac).
3. Sélectionnez l'image et faites-la glisser vers le dossier «eMag 70 HD DCIM».
4. Dès que vous avez transféré les fichiers, assurez-vous de bien débrancher l'eMag 70 HD de l'ordinateur.

Remarque: Pour débrancher l'eMag 70 HD de manière sûre et protéger vos données, suivez les instructions de votre système d'exploitation relatives à la déconnexion des périphériques USB.

5. Appuyez sur la touche vert-jaune  pour redémarrer l'eMag 70 HD.





## Affichage d'un diaporama

Vous pouvez créer un diaporama affichant à l'infini les images enregistrées sur l'eMag 70 HD. Chaque image s'affiche environ 5 secondes. L'ordre des images affichées dépend du nom de fichier, ainsi par ex. IMG\_0001.bmp,IMG\_0002.bmp, etc.

**Pour modifier l'ordre des images affichées**, vous pouvez transférer les images sur votre ordinateur, renommer les images dans l'ordre que vous souhaitez et les retransférer vers l'eMag 70 HD. (toutefois, les noms de fichier ne doivent pas comporter plus de 8 caractères, plus l'extension. BMP.) La procédure exacte de transfert de fichiers de l'eMag 70 HD vers l'ordinateur figure au chapitre **Transfert d'images** voir page 28.

Remarque: En mode diaporama l'eMag 70 HD ne s'éteint pas automatiquement au bout de 30 minutes.

**Pour démarrer le diaporama**, procédez comme suit:

1. Appuyez sur la touche rouge  et MAINTENEZ-LA ENFONCÉE pendant env. 3 secondes pour accéder à la vue des images.
2. Appuyez sur la touche vert-jaune  et MAINTENEZ-LA ENFONCÉE, puis appuyez sur la touche fléchée bleue VERS LE HAUT .  
La première image enregistrée (en fonction du nom de fichier) s'affiche pendant env. 5 secondes sur l'écran LCD, puis la deuxième, la troisième, etc.
3. Appuyez sur la touche rouge  et MAINTENEZ-LA ENFONCÉE pendant env. 3 secondes pour quitter le diaporama et retourner à la vue normale.

# Connexion de l'eMag 70 HD avec un téléviseur ou un écran

Pour regarder la vue des images sur un grand écran, il est possible de connecter l'appareil avec un téléviseur (HDTV) ou un écran compatible HD.

## Raccordement à un téléviseur

Si vous raccordez l'appareil à un téléviseur HD, veuillez utiliser le câble HDMI fourni. De plus, vous devez choisir l'entrée correcte dans les paramètres de votre téléviseur HD.

1. Reliez le câble HDMI fourni à l'eMag 70 HD et au téléviseur HD.
2. Allumez le téléviseur.
3. Modifiez la source d'entrée dans les paramètres du téléviseur.

Vous trouverez d'autres informations à ce sujet dans la notice d'utilisation de votre téléviseur HD.

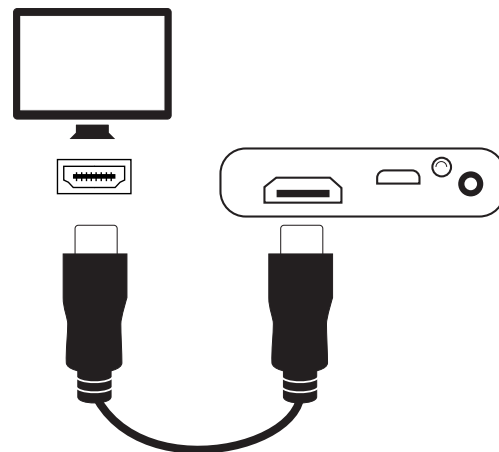





## Raccordement à un écran

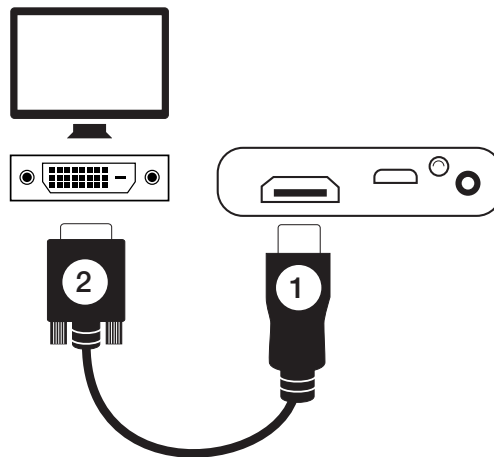

Si vous raccordez l'eMag 70 HD à un écran, vous devez disposer d'un câble HDMI-DVI. Ce câble ne fait pas partie de l'étendue des fournitures.

1. Branchez le connecteur HDMI du câble dans la prise HDMI sur le côté de l' eMag 70 HD.
2. Branchez le connecteur DVI dans la prise HDMI de l'écran.
3. Allumez l'écran.





Problème	Solution
L'appareil ne s'allume pas.	Appuyez sur la touche vert-jaune  . Si l'eMag 70 HD ne s'allume pas, il faut recharger la batterie. Remarque: la batterie ne sera pas chargée si l'eMag 70 HD est connecté via la prise USB.
L'écran est vide.	<ul style="list-style-type: none"><li>▪ Si l'eMag 70 HD se trouve sur une surface plate (table ou document), l'écran reste vide (noir). Soulevez l'appareil ou ouvrez le support de lecture.</li><li>▪ Si l'eMag 70 HD est relié à l'ordinateur via USB, l'écran est vide.</li><li>▪ Éteignez l'eMag 70 HD et rallumez-le.</li><li>▪ Assurez-vous que l'objet à grossir est correctement positionné sous la fenêtre de l'appareil-photo.</li><li>▪ Appuyez sur les deux touches jaunes ( et ) pour faire défiler les grossissements.</li><li>▪ Appuyez sur les touches fléchées bleues ( et ) , pour voir les différentes combinaisons de couleurs.</li><li>▪ L'appareil s'éteint automatiquement lorsque le support de lecture est fermé.</li></ul>
L'affichage à LED de l'état de la batterie clignote en rouge.	Rechargez la batterie.
L'affichage à LED de l'état de la batterie est allumé en rouge bien que le chargeur soit raccordé à l'eMag 70 HD.	<ul style="list-style-type: none"><li>▪ Il s'est produit un problème de batterie. Débranchez le chargeur de la eMag 70 HD puis rebranchez-le.</li><li>▪ Si le problème persiste, débranchez le chargeur et contactez le revendeur de votre eMag 70 HD.</li></ul>

Problème	Solution
L'affichage à LED de l'état de la batterie ne clignote pas en vert bien que le chargeur soit raccordé et qu'il soit relié à une prise.	<ul style="list-style-type: none"> <li>▪ Assurez-vous que la petite extrémité du chargeur est bien connectée dans la prise de l'appareil.</li> <li>▪ Vérifiez que la prise électrique fonctionne correctement. Si la prise est reliée à un interrupteur mural, il faut actionner l'interrupteur.</li> </ul>
La batterie ne se recharge pas.	<ul style="list-style-type: none"> <li>▪ Utilisez le chargeur fourni pour charger l'eMag 70 HD. Veuillez noter qu'une prise USB ne délivre pas assez de courant pour charger des batteries.</li> <li>▪ Veillez à ce que la petite extrémité du chargeur soit bien connectée dans la prise de l'appareil.</li> <li>▪ Vérifiez que la prise électrique fonctionne correctement. Si la prise est reliée à un interrupteur mural, il faut actionner l'interrupteur.</li> </ul>
Il y a des tâches ou des salissures sur l'écran.	Nettoyez l'écran LCD comme décrit à la page 38.
Le texte à lire est trop petit ou trop grand.	Appuyez sur les touches jaunes (+ et -) pour augmenter ou réduire le grossissement. Pour les photos, appuyez sur les touches touches jaunes (+ et -) et MAINTENEZ-LES ENFONCÉES pour un grossissement en continu. Pour les images enregistrées ou mémorisées, appuyez sur les touches jaunes (+ et -) pour les grossir ou les réduire progressivement.
Si la surface présente des reflets, les lampes à LED éblouissent.	Appuyez sur la touche vert-jaune  MAINTENEZ-LA ENFONCÉE et appuyez ensuite sur la touche rouge  pour éteindre les lampes à LED.

Problème	Solution
Les bords de l'enregistrement paraissent déformés sur l'écran.	<ul style="list-style-type: none"><li>▪ Si vous vous trouvez dans une position de lecture, assurez-vous que l'appareil-photo est bien orienté sur l'objet à lire.</li><li>▪ Assurez-vous que le support de lecture repose à plat sur l'objet à lire.</li></ul>
Le système autofocus de l'appareil-photo ne s'enclenche pas après avoir changé de position.	Maintenez la main pendant environ 3 secondes devant l'appareil photo, puis retirez-la.
Au bout de 30 minutes, l'eMag 70 HD s'éteint.	C'est voulu: l'eMag 70 HD s'éteint automatiquement si aucune touche n'est actionnée en l'espace de 30 minutes. Ce qui prolonge l'autonomie de la batterie.
L'appareil s'éteint lorsque je ferme le support de lecture.	C'est voulu: Afin de continuer à utiliser l'eMag 70 HD, appuyez sur la touche vert-jaune  .

# Caractéristiques techniques

<b>Écran LCD:</b>	18 cm de diagonale (7") ; inclinaison d'env. 40° avec le support de lecture ouvert
<b>Dimensions:</b>	211 mm (largeur) x 147 mm (profondeur) x 25 mm (hauteur)
<b>Poids:</b>	510 g
<b>Combinaisons de couleurs:</b>	5 combinaisons standard (couleur vraie, blanc sur noir, noir sur blanc, jaune sur bleu, jaune sur noir) ainsi que 15 combinaisons supplémentaires
<b>Plage de grossissement:</b>	2 à 24 fois, en continu
<b>Nombre maximum d'images mémorisées:</b>	jusqu'à 105 images bitmap (BMP) ; env. 115 Mo d'espace mémoire
<b>Caméra:</b>	module d'appareil photo autofocus 5 MP HD ; orientable en continu
<b>Résolution d'image:</b>	800 x 480 pixels
<b>Couleur:</b>	24 bits
<b>Batterie:</b>	batterie lithium-ions, autonomie d'env. 4 heures, temps de charge env. 3 heures

Remarque: pour charger la batterie de l'eMag 70 HD, n'utilisez que le chargeur fourni.

## Fabricant

Vispero  
Pesetastraat 5a  
2991 XT Barendrecht  
Nederland



Class 1 LED Product



RoHS



# Sécurité et maintenance

Veillez lire les instructions suivantes afin que l'appareil reste toujours en bon état et qu'une manipulation sûre soit garantie:

- Ne tournez pas les yeux vers les LED lorsque l'appareil est allumé, cela pourrait nuire à vos yeux.
- N'essayez pas de réparer vous-même l'eMag 70 HD ni d'en ouvrir le boîtier. Ce produit contient des pièces que l'utilisateur n'est pas autorisé à entretenir. Toute tentative non autorisée de maintenance ou de remplacement de composant interne annulera la garantie du produit.
- Ne retirez pas la batterie. Elle ne peut pas être entretenue par l'utilisateur.
- Conservez l'eMag 70 HD éloigné de zones humides, de la pluie ou d'autres sources de liquides. Ne plongez pas l'eMag 70 HD dans des liquides.
- Utilisez l'eMag 70 HD dans un environnement où la température est comprise entre 10°C et 35°C.
- Ne conservez pas l'eMag 70 HD dans des lieux soumis à des températures extrêmes, comme dans une voiture en stationnement.
- Ne forcez pas pour brancher un connecteur dans la prise de raccordement d'une eMag 70 HD. Le connecteur du chargeur se branche sans effort dans la prise.

## Nettoyage du boîtier de la eMag 70 HD

Assurez-vous que l'eMag 70 HD est débranchée. Utilisez un chiffon propre, doux, légèrement humidifié, avec de l'eau ou un nettoyant doux. N'utilisez pas d'alcool, de solvant, de produit à récurer ni de produits en aérosol.

## Nettoyage de l'écran LCD de la eMag 70 HD

- Avant de nettoyer l'écran, éteignez la eMag 70 HD et débranchez la fiche d'alimentation électrique.
- Utilisez toujours un chiffon en microfibres propres.
- Avec le chiffon, essuyez l'écran avec précaution. N'exercez pas de pression, ni sur le chiffon, ni sur l'écran LCD.
- Si vous utilisez un nettoyant liquide, il faut qu'il soit compatible avec les écrans LCD. Vous pouvez aussi utiliser de l'eau distillée, de l'isopropanol ou du vinaigre mélangé à de l'eau, dans une concentration non supérieure à 10 % de vinaigre. Remarquez que l'eau du robinet ou l'eau minérale peuvent laisser des taches sur l'écran. Ne laissez pas de liquide sur l'écran. Si des taches sont tenaces, recommencez l'opération.
- NE JAMAIS pulvériser de nettoyant directement sur l'écran LCD.
- NE PAS utiliser de nettoyants contenant de l'acétone, de l'alcool éthylique, de l'acétate d'éthyle, de l'ammoniaque ou du chlorure de méthyle.
- NE PAS utiliser de papier essuie-tout pour nettoyer l'écran LCD.

## Consignes de sécurité concernant les batteries

Nous voudrions vous informer que nos batteries sont mises en circulation conformément à la loi et attirons votre attention sur les points suivants:

- Notre produit contient une batterie rechargeable.
- Pour éviter toute nuisance à l'environnement et/ou la santé, les piles/accus usagés doivent être remis aux centres de recyclage des communes pour une élimination conforme directement ou par la voie du revendeur. Ce retour est prescrit par la loi et entièrement gratuit pour vous.
- Les batteries/accus ne devraient être mises au rebut qu'à l'état déchargé (et pour les batteries au lithium, avec les pôles recouverts de ruban adhésif).
- Le recyclage des batteries/accus usagés permet de récupérer des matières premières précieuses telles que le zinc, le fer, le nickel, etc.
- Le symbole de la «poubelle barrée» sur les batteries signifie que leur élimination avec les déchets ménagers est interdite.

L'indication supplémentaire des symboles chimiques pour le plomb (Pb), le cadmium (Cd) et le mercure (Hg) signifie que les batteries en contiennent dans des proportions au-delà des valeurs limites fixées par la loi.

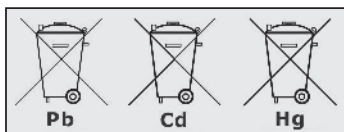

## Guide des symboles

**REF**

Numéro de l'objet

**LOT**

Numéro du lot

**SN**

Numéro de série

**MD**

Dispositif médical

**EC REP**

Mandataire habilité



Fabricant



Date de fabrication

Code 123



123456789012

Code-barres



Fragile, manipuler avec précaution



Protéger de l'humidité



Code-barres



Lire attentivement le mode d'emploi



Consigne de tri

Power: --- 5 V, 2,4A

Alimentation



Déclaration de conformité



Marquage CE de conformité



## Gebruiksaanwijzing

Hartelijk gefeliciteerd met de aankoop van de eMag 70 HD. Met deze elektronische loop vergroot u tekst en objecten met het 2x tot 24xvoudige van de originele grootte. De eMag 70 HD is met een LCD-scherm (16:9 formaat) uitgerust met een beeldscherm diagonaal van 18 cm (7"). Wij wensen u veel plezier met dit kwalitatief hoogwaardige apparaat. De informatie en gegevens in dit document kunnen zonder voorafgaande kennisgeving gewijzigd worden. Zonder uitdrukkelijke schriftelijke toestemming van A. SCHWEIZER GmbH mag u geen enkel deel uit dit document voor enig doel reproduceren of overdragen, ongeacht de manier waarop of het middel dat ervoor gebruikt wordt, elektronisch of mechanisch.

## Leverancier

A. SCHWEIZER GmbH  
Hans-Böckler-Straße 7  
D-91301 Forchheim, Germany  
[www.schweizer-optik.de](http://www.schweizer-optik.de)

## Service en ondersteuning

Neem contact op met de aanbieder van uw hulpmiddelen wanneer u technische ondersteuning eMag 70 HD nodig hebt. Lees eerst het hoofdstuk "Verhelpen van problemen" (pagina 71).

Tip: De eMag 70 HD bevat geen onderdelen waaraan de gebruiker onderhoud dient te plegen. De garantie vervalt bij elke niet-geautoriseerde poging onderhoud te verrichten aan componenten in het inwendige of door die te vervangen.

# Inhoud

<b>eMag 70 HD – overzicht</b>	<b>44</b>	Navigeren tussen opgenomen foto's	56
Beoogd gebruik, Klinisch gebruik,		Van kleurencombinatie wisselen	57
Beoogde gebruikers,		Wisselen tussen de laatst gebruikte	
Beoogde gebruiksomgeving	44	kleurcombinatie en echte kleur	57
Prestatiekenmerken	45	Meerdere kleurencombinaties tonen	58
eMag 70 HD componenten	46	Kleurencombinaties terugstellen	59
Leveromvang	47	Kleurencombinaties	59
Snel aan de slag	48	Standaard kleurencombinaties	59
eMag 70 HD opladen	50	Optionele kleurencombinaties	60
LED-indicator 'Accu-status'	51	LED-verlichting uitschakelen	60
Beschrijving van de toetsen	52	Leesregel of tekstvenster gebruiken	61
<b>Cameraposities</b>	<b>53</b>	De leesregel tonen	61
Cameraposities met leesstandaard	53	Tekstvenster tonen	62
Cameraposities met leesstandaard –		<b>Funcities in de geheugenmodus</b>	<b>63</b>
basispositie	54	Geheugenmodus	63
Cameraposities met leesstandaard –		Symbolen in de geheugenmodus	63
met gedraaide camera	54	Een foto opslaan en wissen	64
Zelfweergave	54	Opname in de geheugenmodus wissen	64
<b>Funcities</b>	<b>55</b>	Overzicht van opgeslagen foto's	64
Echte foto's vergroten	55	Een foto opslaan en wissen als	
Vergroten van opgenomen en		het geheugen vol is	65
opgeslagen foto's	55	Foto's via een USB-kabel overbrengen	
Foto's maken	56	naar een computer	66

Foto's via een USB-kabel overbrengen naar uw eMag 70 HD	67
Een diashow tonen	68
<b>De eMag 70 HD met een televisiescherm of monitor verbinden</b>	<b>69</b>
Aansluiting aan een televisiescherm	69
Aansluiting aan een monitor	70
<b>Verhelpen van problemen</b>	<b>71</b>
<b>Technische gegevens</b>	<b>74</b>
<b>Veiligheid en onderhoud</b>	<b>75</b>
Schoonmaken van de behuizing van uw eMag 70 HD	76
Schoonmaken van het LCD-scherm van uw eMag 70 HD	76
Veiligheidsinformatie betreffende accu's	77
Legenda symbolen	78

# eMag 70 HD – overzicht

## **Beoogd gebruik**

Dit elektrische apparaat dient om voorwerpen elektronisch te vergroten of om gedrukte materialen bij dagelijks gebruik te lezen.

## **Klinisch gebruik**

Dit elektrische apparaat helpt aanzienlijk bij dagelijkse taken, bevordert zelfstandigheid, verhoogt de productiviteit en verbetert het gevoel van eigenwaarde.

## **Beoogde gebruikers**

Dit toestel is voor mensen met een visuele handicap of voor anderen die tekst, afbeeldingen of voorwerpen vergroot willen zien.

## **Beoogde gebruiksomgeving**

Dit apparaat is bedoeld voor gebruik thuis, op kantoor en onderweg. Het is bedoeld om afbeeldingen en teksten voor gebruikers te vergroten en te verbeteren.

## Prestatiekenmerken

U moet de accu opladen voordat u de eMag 70 HD voor het eerst kunt gaan gebruiken. Eenmaal volledig opladen vergt ongeveer 3 uur.

De eMag 70 HD is een draagbare, elektronisch werkende loep die voorwerpen **2 tot 24 keer kan vergroten**. De ingebouwde 5 megapixel camera met autofocus maakt afbeeldingen in een scherpe **HD-kwaliteit**. U kunt de afbeeldingen heel gemakkelijk bekijken op het **7 inch grote LCD-kleurenscherm**. Uw eMag 70 HD ondersteunt 5 standaard kleurinstellingen. Er kunnen eenvoudig 15 extra **contrastkleuren** geactiveerd worden.

### De overige prestatiekenmerken zijn:

- Draaibare camera – 5 megapixel camera met autofocus, die voor verschillende toepassingen en afstanden gedraaid kan worden.
- 4-richtingstoets, om eenvoudig horizontaal resp. verticaal over een stilstaand of opgeslagen, vergroot beeld te glijden.
- Het apparaat kan gebruikt worden om voorwerpen vanaf ca. 4 m afstand te bekijken.
- Grote en gemakkelijk te gebruiken toetsen.
- HDMI-aansluiting, die aansluiting op een televisiescherm of monitor mogelijk maakt..
- Sla tot 105 foto's op, die gemakkelijk met een USB/verbinding naar een computer gekopieerd kunnen worden.
- Micro USB-aansluiting, om foto's van apparaat naar computer te kopiëren..
- Meerdere LED-lampen.
- Leeslijn en tekstvenster, om tijdens het maken van een foto of het lezen van een tekst snel op de LCD/monitor te kunnen oriënteren en de positie te kunnen behouden.

## eMag 70 HD componenten

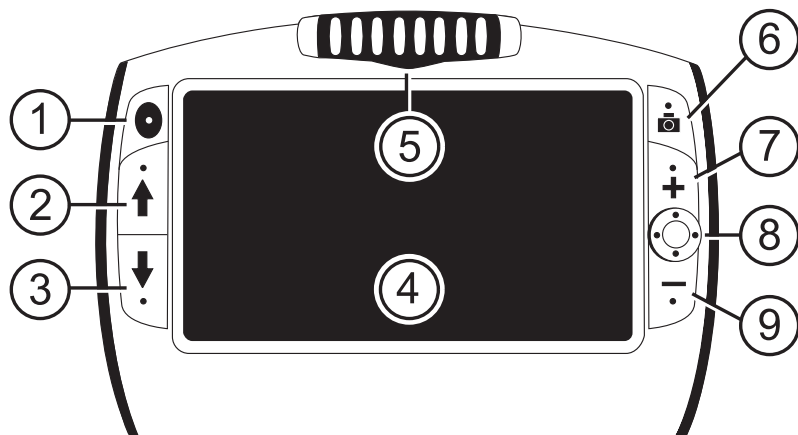

- 1 Aan/-schakelaar (groen/geel)
- 2 Kleurselectie omhoog (blauw)
- 3 Kleurselectie omlaag (blauw)
- 4 LCD-scherm
- 5 Draaibare camera
- 6 Foto maken (rood)
- 7 Vergroten (geel)
- 8 4-richtingstoets (zwart)
- 9 Verkleinen (geel)

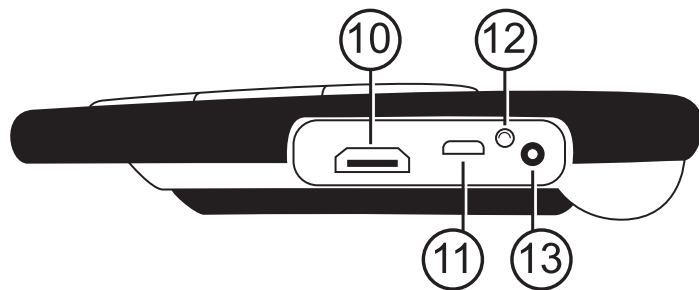

- 10 HDMI-aansluiting
- 11 USB-aansluiting
- 12 LED-indicator "Accu-status"
- 13 Stroomaansluiting

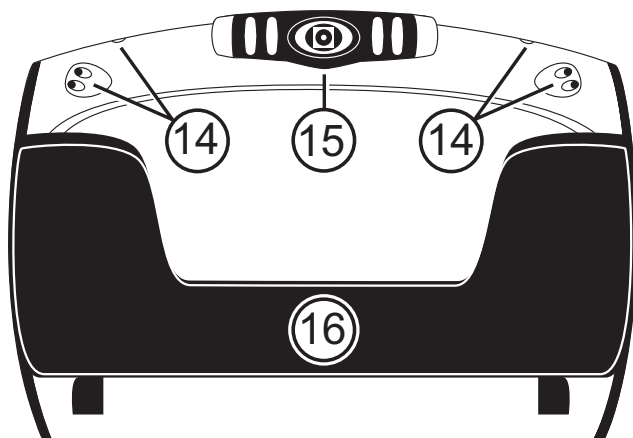

- 14 LED-lamp
- 15 Draaibare camera
- 16 Leesstandaard

### Leveromvang

- eMag 70 HD met draaibare camera
- Lader
- Micro USB-kabel voor dataoverdracht
- HDMI-kabel voor HDTV-aansluiting
- Gebruiksaanwijzing
- Draagtas

## Snel aan de slag

Hieronder wordt uitgelegd hoe u uw eMag 70 HD snel kunt instellen en voor het eerst kunt gaan gebruiken.

1. Controleer of het **apparaat opgeladen** is (pagina 50).
2. **Schakel uw eMag 70 HD in**, door op de groen-gele toets  te drukken of de leesstandaard te openen.
3. Ga verder met een van de volgende functies:
  - Houd het apparaat net zoals een tablet vast, om voorwerpen zowel van dichtbij als veraf te bekijken. Dit is handig als u etiketten of kleine opschriften op dozen, verpakkingen, medicijnen en dergelijke wilt vergroten en lezen. U kunt deze positie ook voor de zelfweergave gebruiken.
  - Open de **leesstandaard** en plaats uw eMag 70 HD op een vlak document, zoals een krant of een tijdschrift, een factuur of kwitanties, een brief of iets dergelijks (pagina 53).
4. Pas de **vergroting** aan met behulp van de gele toetsen (**+** of **-**) (pagina 55).
5. Selecteer een **kleurencombinatie** (**↑** of **↓**) uit de **contrastkleuren**, die het beste passen bij uw gezichtsvermogen (paginas 57/58).
6. **Maak een foto van het beeld** op de LCD-monitor , zodat u zich tijd kunt gunnen om details op de afbeelding te bestuderen (pagina 56).
7. **Navigeer** horizontaal of verticaal om meer te kunnen zien van de vergrote afbeelding (pagina 56).
8. **Sla de afbeelding** op of keer terug naar de **normale presentatie**  (pagina 64).

Tip: Bij het sluiten van de leesstandaard wordt het apparaat automatisch uitgeschakeld. Druk op de groen-gele toets , om het apparaat weer in te schakelen.



Zodra u vertrouwd bent met de basisfuncties van uw eMag 70 HD, zou u eens de onderstaande **extra functies** kunnen proberen:

- Schakel de **LED-leeslamp aan en uit**, om glans en reflecties te voorkomen als u foto's of glanzende pagina's van tijdschriften wilt bekijken (pagina 60).
- Gebruik de **leesregel of het tekstvenster**, die u helpen om tijdens het lezen van tekst op de juiste positie te blijven (paginas 61 / 62).
- U kunt **afbeeldingen opslaan, bekijken** en foto's op uw eMag 70 HD weer **wissen** (pagina 64).
- Voor extra opslagcapaciteit **kopieert u de foto's van uw eMag 70 HD naar uw computer** (pagina 66).

## eMag 70 HD opladen

Tip: Gebruik het meegeleverde laadsnoer om uw eMag 70 HD op te laden. (Hij kan niet via de USB-poort van een computer opgeladen worden.)

1. Steek een uiteinde van het laadsnoer in de eMag 70 HD en het andere uiteinde in de contactdoos.

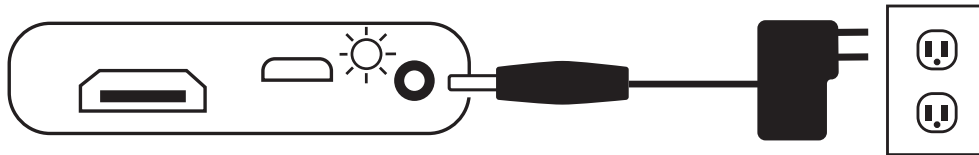

2. De groen knipperende LED-indicator geeft aan dat de accu wordt opgeladen.
3. De LED stopt met knipperen zodra de accu is opgeladen, en zal daarna permanent groen oplichten. Verwijder de stroomadapter uit uw eMag 70 HD. LED-indicator "Accu-status" gaat uit.
4. Nu kunt u ongeveer 4 uur lang ononderbroken uw eMag 70 HD gebruiken. De LED-indicator 'Accu-status' zal in het rood gaan knipperen zodra de oplaadbare batterij bijna leeg is. Sluit daarna de lader weer aan om de accu weer op te laden.

Tip: Denk eraan dat uw eMag 70 HD na 30 minuten overgaat in de energiebesparende modus (het scherm dooft) als u binnen die periode geen enkele toets hebt ingedrukt. Druk op de groen-gele Aan/Uit-schakelaar  om uw eMag 70 HD weer te activeren.

**LED-indicator 'Accu-status'**

- Groen permanent oplichtend:** De accu is opgeladen, de lader is aangesloten.
- Groen knipperend:** De accu wordt opgeladen, de lader is aangesloten.
- Rood knipperend:** Accu vrijwel ontladen.
- Rood permanent oplichtend:** Storing, neem de lader weg, wacht een paar seconden en sluit daarna de lader weer aan.

## Beschrijving van de toetsen

- Aan/Uit (groen/geel)  Indrukken om in te schakelen, opnieuw indrukken om uit te schakelen.
- Vergroten (geel):  Indrukken en **INGEDRUKT HOUDEN** voor een traploze vergroting bij normale presentatie. Indrukken en loslaten om opgenomen afbeeldingen (foto's) stapsgewijs te kunnen vergroten of verkleinen.
- Kleurselectie (blauw):  Door dit in te drukken bladert u door de standaard kleurinstellingen en door de overige 15 kleurencombinaties. Voor een volledig overzicht paginas 59/60.
- Foto maken (rood):  indrukken om een opname te maken van de actuele afbeelding. Door opnieuw in te drukken wordt de functie 'Foto maken' weer uitgeschakeld en keert de loop terug naar zijn normale presentatie.
- 4-richtingstoets (zwart):  Navigeer horizontaal of verticaal over het reeds vergrote opgenomen of opgeslagen beeld.

# Cameraposities

De camera kan traploos gedraaid worden, om met verschillende posities en afstanden gebruikt te kunnen worden.

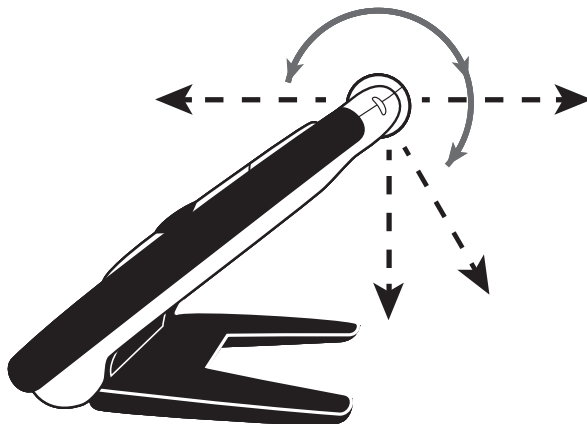

## Cameraposities met leesstandaard

Uw eMag 70 HD beschikt over een geïntegreerde leesstandaard.

Bij het openen van de leesstandaard...

- ...wordt het apparaat automatisch ingeschakeld.
- ...draait de camera en richt hij zich naar beneden op het leesobject.
- Met behulp van de opengeklapte leesstandaard kunt u de eMag 70 HD direct op een document plaatsen en geprinte tekst of afbeeldingen in tijdschriften, catalogi, menukaarten, foto's of ander drukwerk in detail bekijken.

## Cameraposities met leesstandaard – Basispositie

Als de leesstandaard gesloten is...

- ...gaat de camera automatisch in de basispositie.
- ...kunt u de eMag 70 HD tegen een voorwerp plaatsen of op voorwerpen richten die zich buiten de reikwijdte bevinden.
- ...drukt u de vergroottoets in om het beeld te vergroten of te verkleinen en het daarna op het scherm vast te leggen.
- ...kunt u het beeld verder vergroten over de afbeelding op het scherm navigeren. Dat is ideaal om labels op kleding, recepten, prijssetiketten, facturen, visitekaartjes en dergelijk goed te kunnen bekijken.

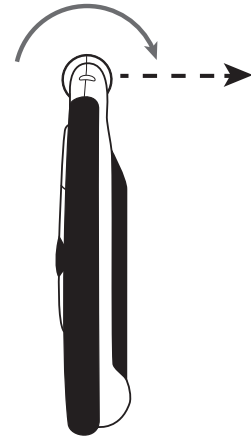

## Cameraposities met leesstandaard – met gedraaide camera

De camera kan traploos gedraaid worden, om met verschillende posities en afstanden gebruikt te kunnen worden.

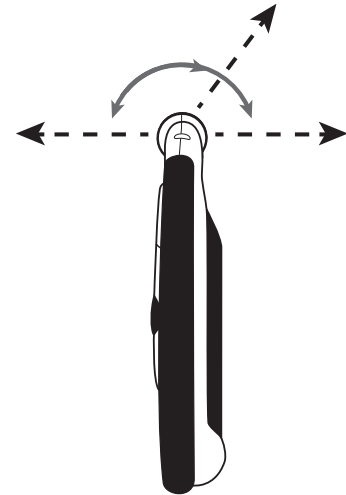

## Zelfweergave

In de zelfweergave wordt de camera zo gedraaid, dat hij op jezelf gericht is. Nu kan je jezelf zien op het scherm of een aangesloten televisiescherm of monitor. De zelfweergave kan met open leesstandaard gebruikt worden, zodat het apparaat op een vlak oppervlak staat, of het kan met gesloten leesstandaard gebruikt worden.

# Functies

## Echte foto's vergroten

Bij het bekijken van echte foto's kan de foto 2 tot 24 keer vergroot worden.

- Druk op de gele PLUS-toets en HOUD DIE TOETS INGEDRUKT **+** om te vergroten.
- Druk op de gele MINUS-toets en HOUD DIE TOETS INGEDRUKT **-** om te verkleinen.

## Vergroten van opgenomen en opgeslagen foto's





De vergroting kan bij het bekijken van opgenomen of opgeslagen foto's in stappen van twee vergroot worden.

- Druk op de gele PLUS-toets **+** om te vergroten.
- Druk op de gele MINUS-toets **-** om te verkleinen.

De manier waarop een foto gemaakt kan worden, vindt u onder het kopje **Foto's maken** zie pagina 56. Om de opgeslagen foto's op te roepen gaat u naar **Een foto opslaan en wissen** zie pagina 64.



## Foto's maken

Een foto maken op uw LCD-scherm kan handig zijn, bijvoorbeeld om etiketten op voorwerpen of op schappen in een supermarkt te lezen. Als u uw eMag 70 HD dichtbij een voorwerp houdt en een foto maakt van de afbeelding, dan kunt u vervolgens uw eMag 70 HD dicht bij uw gezicht houden om het etiket te lezen.

1. Druk op de rode toets  als u een foto wilt maken.  
Eventueel kunt u de gele PLUS-toets  indrukken om de foto te vergroten en de gele MINUS-toets  om de foto daarna verder te verkleinen.
2. Druk nogmaals op de rode toets  om de functie 'Foto maken' af te sluiten en terug te gaan naar de actuele afbeelding.

## Navigeren tussen opgenomen foto's

Met de 4-richtingstoets  kunt u in gemaakte foto's of opgeslagen afbeeldingen horizontaal of verticaal over het scherm navigeren.

1. Maak een foto of open een opgeslagen afbeelding.
2. Druk op de gele PLUS-toets , om de vergroting te verhogen.
3. Gebruik de zwarte 4-richtingstoets  op een van de volgende wijzen:
  - Druk en HOUD DEZE boven/ of onderaan INGEDRUKT om verticaal over het scherm te glijden.
  - Druk en HOUD DEZE rechts of links INGEDRUKT om horizontaal over het scherm te glijden.
  - Door boven- of onderaan te dubbelklikken, spring je naar de bovenste of onderste rand van het scherm.
  - Door links of rechts te dubbelklikken, spring je naar de uiterste linker- of rechterzijde van het scherm.
4. Druk de rode toets in , om terug te keren naar de normale presentatie.



## Van kleurencombinatie wisselen

Een kleurencombinatie is een stel op voorhand ingestelde kleuren (bijvoorbeeld een gele tekst op een blauwe achtergrond), die u zelf kunt kiezen als u uw eMag 70 HD wilt gebruiken.

Uw eMag 70 HD heeft vijf basisinstellingen en vijftien extra kleurencombinaties. U vindt een volledig overzicht onder het kopje **Kleurencombinaties** op paginas 59/60.

Druk op de blauwe pijltoetsen (↑ of ↓) om de actuele kleurencombinatie op het LCD-scherm te wijzigen. De blauwe pijl 'OMHOOG' ↑ laat u in de ene richting door het overzicht met kleurencombinaties bladeren, terwijl u met de blauwe pijl 'OMLAAG' ↓ in de andere richting door het overzicht kunt gaan.

## Wisselen tussen de laatst gebruikte kleurcombinatie en echte kleur

Uw eMag 70 HD biedt u het gemak snel van de laatst gebruikte kleurencombinatie naar een echte kleur te wisselen... of omgekeerd. Dit is vooral gemakkelijk als u naar een actuele afbeelding kijkt (bijvoorbeeld als u een document vasthoudt en leest) en u afwisselt met een kleurencombinatie die voor uw ogen het beste contrast geeft. Mocht het voor u nodig zijn uw eMag 70 HD te verplaatsen naar een ander deel van het document, dan kan het eenvoudiger zijn voor een echte kleur te kiezen, naar de nieuwe plaats in het document te gaan en daar weer terug te keren naar de door u geselecteerde kleurencombinatie om verder te kunnen lezen.

Ga daarvoor als volgt te werk:

- Druk op de groen-gele toets , HOUD DIE TOETS INGEDRUKT en druk tegelijk op de blauwe pijl 'OMLAAG' ↓. Het scherm wisselt nu van de ene modus naar de andere.
- Wilt u weer omwisselen? Druk dan opnieuw de toetsen in dezelfde volgorde in.

## Meerdere kleurencombinaties tonen



Uw eMag 70 HD kent vijf standaard kleurencombinaties. U kunt echter ook een keuze maken uit nog eens vijftien kleurencombinaties en een kleurencombinatie activeren. Zodra een kleurencombinatie beschikbaar is, kunt u die gemakkelijk met behulp van een blauwe pijltoets (↑ of ↓) selecteren.

Handel als volgt om nog een kleurencombinatie toe te voegen of te verwijderen:

1. Druk op de groen-gele toets , HOUD DIE TOETS INGEDRUKT, en druk tegelijkertijd de blauwe pijl 'OMHOOG' ↑ in om het menu met kleurencombinaties op te roepen.  
Het aangevinkte vakje  geeft aan welke actuele kleurencombinatie is geactiveerd.
2. Wilt u de actuele kleurencombinatie wissen? Druk dan op de blauwe pijl 'OMLAAG' ↓, terwijl u de groen-gele toets  NOGMAALS INDRUKT. Door deze toetsvolgorde verdwijnt het vinkje uit het vakje .
3. Wilt u de volgende kleurencombinatie selecteren? Druk dan op de blauwe pijl 'OMHOOG' ↑, terwijl u de groen-gele toets  ingedrukt houdt.
  - Hebt u het vakje aangevinkt?  Dan wordt de desbetreffende kleurencombinatie geactiveerd.
  - Ziet u geen vinkje in het vakje?  Dan is de kleurencombinatie gedeactiveerd.
4. Om een kleurencombinatie te activeren of te deactiveren, drukt u op de blauwe pijl 'OMLAAG' ↓, terwijl u de groen-gele toets  ingedrukt houdt om het vinkje  te plaatsen of te wissen.
5. Herhaal handelingen 3 en 4 om nog meer kleurencombinaties toe te voegen of te wissen.
6. U kunt alle toetsen loslaten zodra de kleurencombinatie geselecteerd is. Elke kleurencombinatiewijziging wordt opgeslagen en het apparaat keert terug naar de normale bedieningsmodus.

## Kleurencombinaties terugstellen

Mocht u extra kleurencombinaties hebben toegevoegd of verwijderd, dan kunt u uw eMag 70 HD altijd nog terugstellen naar de vijf standaard kleurencombinaties:

Druk op de groen-gele toets , HOUD DIE TOETS INGEDRUKT en druk 15 seconden lang op de blauwe pijl 'OMHOOG' .

## Kleurencombinaties

Er zijn 5 standaard kleurencombinaties en 15 optionele kleurencombinaties, die u zelf kunt activeren.

### Standaard kleurencombinaties





1. Echte kleur (altijd beschikbare enkele kleur, die u niet kunt deactiveren)
2. Zwart op wit
3. Wit op zwart
4. Geel op blauw
5. Geel op zwart

## Optionele kleurencombinaties

- Zwart op geel
- Groen op zwart
- Zwart op groen
- Wit op blauw
- Zwart op blauw
- Blauw op zwart
- Blauw op geel
- Rood op zwart
- Zwart op rood
- Magenta op zwart
- Zwart op magenta
- Violet op zwart
- Zwart op violet
- Rood op wit
- Zwart op lichtblauw

## LED-verlichting uitschakelen

De LED-verlichting gaat aan zodra u uw eMag 70 HD inschakelt. U kunt deze LED-verlichting uitschakelen om spiegelingen bij het bekijken van reflecterende oppervlakken te voorkomen:

1. Druk op de groen-gele toets , HOUD DIE TOETS INGEDRUKT en druk tegelijkertijd op de rode toets .  
De LED-verlichting gaat uit.
2. Wilt u de LED-verlichting weer inschakelen? Druk dan op de groen-gele toets , HOUD DIE TOETS INGEDRUKT en druk de rode toets in .

## Leesregel of tekstvenster gebruiken

De leesregel is een horizontale lijn, die op uw scherm verschijnt. Het tekstvenster maskeert een deel van het scherm en wel zo dat uitsluitend een horizontale uitsnede van het scherm zichtbaar blijft. Gebruik dit hulpmiddel bij het bekijken van een afbeelding en wel ter oriëntatie en om het beeld stil te zetten.

Tip: Als u op de hieronder beschreven manier de toetsen indrukt zal uw eMag 70 HD eerst de leesregel laten zien, vervolgens het tekstvenster en tot slot geen van beide: geen leesregel en geen tekstvenster.

### De leesregel tonen

1. Druk op de groen-gele toets , HOUD DIE TOETS INGEDRUKT en druk daarna op de beide gele toetsen (**+** en **-**). De leesregel verschijnt op het beeldscherm:

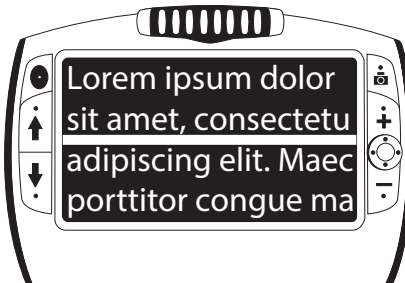







2. Druk op de groen-gele toets , HOUD DIE TOETS INGEDRUKT en druk daarna op de gele PLUS-toets **+** of op de gele MINUS-toets **-** om de leesregel naar boven of naar beneden te verschuiven.

## Tekstvenster tonen

1. Druk op de groen/gele toets , HOUD DIE TOETS INGEDRUKT en druk dan weer op de beide gele toetsen ( en ) om de leesregel weg te nemen en om als volgt het tekstvenster op het scherm te tonen:



2. Druk op de groen/gele toets, HOUD DIE TOETS INGEDRUKT  en druk dan op de gele PLUS-toets  of op de gele MINUS-toets  om de afstand tussen de randen de vergroten of de verkleinen.
3. Wilt u het tekstvenster van het scherm wegnemen? Druk dan op de groen-gele toets , HOUD DIE TOETS INGEDRUKT en druk vervolgens op beide gele toetsen ( en ).

# Functies in de geheugenmodus

## Geheugenmodus

In de geheugenmodus kunt u tot 105 foto's (ca. 115 MB) opslaan. Als u voor het eerst een foto opslaat, wordt deze in de op dat moment getoonde vergroting en geldende kleurinstelling opgeslagen. Als u een **opgeslagen foto bekijkt**, kunt u de **mate van vergroting wijzigen** zie pagina 55.

## Symbolen in de geheugenmodus

- Geheugen:**  Druk tegelijk op de 2 gele toetsen (+ en -) om een vinkje in het vakje te zetten. Er wordt een foto van de afbeelding genomen zodra u de geheugenmodus verlaat.
- Wissen:**  Druk tegelijk op de 2 gele toetsen (+ en -) om het vinkje uit het vakje te verwijderen . De foto wordt gewist zodra u de geheugenmodus verlaat.
- Geheugen vol:**  Wijst erop dat het maximale aantal foto's werd opgeslagen op uw eMag 70 HD. U moet eerst een of meer foto's markeren om te wissen , voordat u de actuele afbeelding als foto kunt opslaan.

## Een foto opslaan en wissen

**Na een foto te hebben gemaakt van een beeld** op het scherm kunt u die foto als volgt **opslaan**:

1. Druk op de rode toets , HOUD DIE TOETS 3 seconden lang INGEDRUKT om naar de geheugenmodus te gaan.
2. Op de monitor verschijnt het vakje "Opslaan"  automatisch. Dit geeft aan dat de foto na het verlaten van de geheugenmodus en bij het terugkeren naar de normale modus zal worden opgeslagen.

## Opname in de geheugenmodus wissen

1. Druk op de beide gele toetsen (+ en -) EN HOUD DIE TOETSEN INGEDRUKT om het vinkje uit het vakje  te verwijderen. De foto wordt gewist zodra u de geheugenmodus verlaat.
2. Druk op de rode toets , en HOUD DIE TOETS 3 seconden lang INGEDRUKT om de geheugenmodus te verlaten en terug te keren naar de normale modus.

## Overzicht van opgeslagen foto's

Met behulp van de blauwe pijltoetsen (↑ en ↓) kunt u heel gemakkelijk door het fotoboek bladeren:

1. Druk op de rode toets , en HOUD DIE TOETS ongeveer 3 seconden lang INGEDRUKT om naar het overzicht te gaan.
  - Druk op de blauwe pijl 'OMHOOG' ↑ als u vooruit door het fotoboek wilt bladeren.
  - Druk op de blauwe pijl 'OMLAAG' ↓ als u achteruit door het fotoboek wilt bladeren.







Tip: Om snel door het fotoboek te bladeren drukt u op de beide blauwe pijltoetsen (↑ of ↓) en HOUD U DIE TOETSEN INGEDRUKT. Laat de toets los om te stoppen met bladeren.



2. Druk op de rode toets  en HOUD DIE TOETS ongeveer 3 seconden lang INGEDRUKT om het overzicht te verlaten en terug te keren naar de normale, actuele afbeelding.

## Een foto opslaan en wissen als het geheugen vol is

Uw eMag 70 HD kan maximaal 105 foto's opslaan. Het symbool Geheugen vol  verschijnt op het scherm als u probeert nog een foto op te slaan. Wilt u nog een foto toevoegen aan het geheugen? Dan moet u eerst een of meer opgeslagen foto's uit het geheugen wissen.

1. Druk op de blauwe pijl 'OMHOOG'  of op de blauwe pijl 'OMLAAG'  om naar de te wissen foto te bladeren.
2. Druk op de beide gele toetsen ( en ) EN HOUD DIE TOETSEN INGEDRUKT om het vinkje uit het vakje  te verwijderen.
3. Druk op de rode toets  EN HOUD DIE TOETS 3 seconden lang ingedrukt om de geheugenmodus te verlaten. De nieuwe foto wordt opgeslagen en alle gedeactiveerde, opgeslagen foto's worden gewist.

Tip: Om ruimte op uw eMag 70 HD te maken, kunt u de foto's ook kopiëren naar een computer. Lees verder onder het kopje **"Foto's via een USB-kabel overbrengen naar een computer"** op pagina 104.

## Foto's via een USB-kabel overbrengen naar een computer

U kunt foto's, opgeslagen op uw eMag 70 HD, via het meegeleverde USB-kabel overbrengen naar een computer.

1. Sluit het meegeleverde USB-kabel aan op uw eMag 70 HD en op een computer.

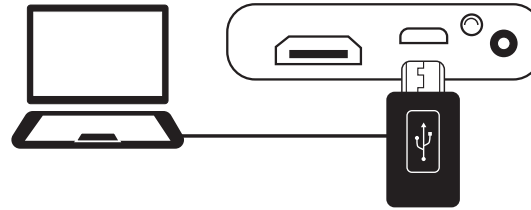

2. Zodra de communicatie tot stand is gekomen,

- verschijnen zowel het USB- als het accusymbool kort op het LCD-scherm.



- Het accusymbool toont de actuele batterijstatus. Uw eMag 70 HD wordt nu niet opgeladen en er verschijnt geen afbeelding op het scherm zolang uw apparaat via de USB-kabel op de computer is aangesloten.
- Uw eMag 70 HD verschijnt als extern geheugen in de Explorer (Windows) of in de Finder (Mac).

3. Open de eMag 70 HD DCIM-map, selecteer een of meer foto's en verplaats ze naar een map op uw computer. De foto's worden in de ontvangende map opeenvolgend genummerd, bijvoorbeeld als IMG\_0001.bmp, IMG\_0002.bmp enzovoorts.

4. Zodra u de bestanden hebt overgebracht, verwijdert u de eMag 70 HD op correcte wijze van de computer.

Tip: Om uw eMag 70 HD op een veilige manier te ontkoppelen en om uw opgeslagen foto's te beschermen, moet u de instructies van het besturingssysteem van uw computer volgen voordat u externe USB/apparaten losmaakt.

## Foto's via een USB-kabel overbrengen naar uw eMag 70 HD

Elke foto die u van uw eMag 70 HD naar uw computer hebt overgebracht, kun u ook even eenvoudig weer naar uw eMag 70 HD terugbrengen.

Tip: U kunt uitsluitend foto's weer terugzetten naar uw eMag 70 HD die u ooit op uw eMag 70 HD hebt opgeslagen.

1. Ga na of uw eMag 70 HD via het meegeleverde USB-kabel is aangesloten op uw computer.
2. Zoek met behulp van Explorer (Windows) of Finder (Mac) naar de foto's op uw computer.
3. Selecteer de gewenste foto en sleep die naar de map "eMag 70 HD DCIM".
4. Wanneer u de bestanden hebt overgebracht, verwijdert u de eMag 70 HD op correcte wijze van de computer.

Tip: Om uw eMag 70 HD op een veilige manier te ontkoppelen en om uw opgeslagen foto's te beschermen, moet u de instructies van het besturingssysteem van uw computer volgen voordat u externe USB/apparaten losmaakt.

5. Druk op de groen-gele schakelaar , om de eMag 70 HD weer te activeren.





## Een diashow tonen

U kunt een diashow maken waarin de op uw eMag 70 HD opgeslagen foto's achtereenvolgens herhaald worden. Elke foto verschijnt ongeveer 5 seconden. De volgorde van de getoonde foto's hangt af van de bestandsnamen, bijvoorbeeld: IMG\_0001.bmp, IMG\_0002.bmp, etc.

**Om de volgorde van de getoonde foto's te wijzigen**, kunt u de foto's naar uw computer overdragen, de foto's in de door u gekozen volgorde hernoemen en vervolgens weer terug naar de eMag 70 HD overdragen. (De bestandsnamen mogen echter maximaal 8 tekens lang zijn, plus de BMP-bestandsextensie.) De volledige werkwijze om bestanden van uw eMag 70 HD naar uw computer over te dragen, vindt u onder het kopje **Bestanden overdragen** zie pagina 66.

Tip: In de diashowmodus wordt de eMag 70 HD niet automatisch uitgeschakeld na 30 minuten.

**Om de diashow te starten**, gaat u als volgt te werk:

1. Druk de toets  in en HOUD DIE TOETS ca. 3 seconden INGEDRUKT om naar het fotoscherm te gaan.
2. Druk op de groen-gele toets , HOUD DIE TOETS INGEDRUKT en druk tegelijkertijd op de blauwe pijl 'OMLAAG' .  
De eerste (afhankelijk van de bestandsnaam) opgeslagen foto verschijnt ongeveer 5 seconden op de LCD-monitor, daarna de tweede foto, en de derde, etc.
3. Druk op de rode toets  en HOUD DIE TOETS ongeveer 3 seconden lang INGEDRUKT om de diashow te verlaten en terug te keren naar de normale modus.

# De eMag 70 HD met een televisiescherm of monitor verbinden

Om de afbeelding op een groot beeldscherm te kunnen bekijken, kan het apparaat met een HD-televisiescherm (HDTV) of monitor verbonden worden.

## Aansluiting aan een televisiescherm

Als het apparaat aan een HD-televisiescherm aangesloten wordt, gebruik dan het meegeleverde HDMI-snoer. U moet ook de juiste ingang in de instellingen van uw HD-televisiescherm selecteren.

1. Sluit het meegeleverde HDMI-kabel aan op uw eMag 70 HD en op een HD-televisiescherm.
2. Schakel het televisiescherm in.
3. Wijzig de ingangsbron in de instellingen van uw HD-televisiescherm.

Meer informatie hierover vindt u in de gebruiksaanwijzing van uw HD-televisiescherm.

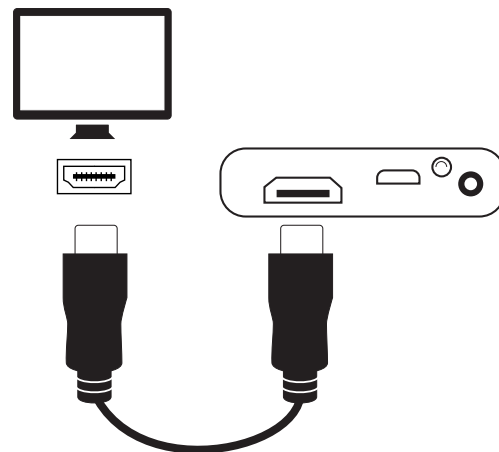





## Aansluiting aan een monitor

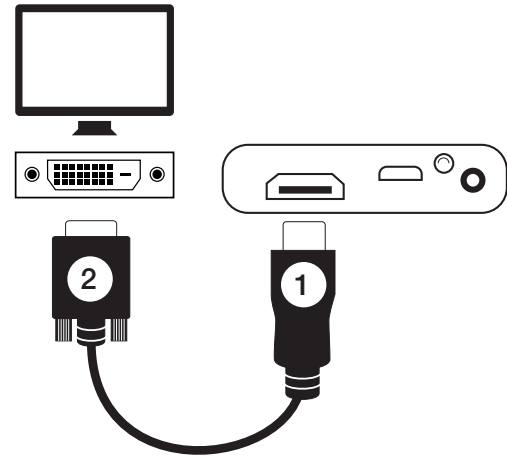

Wanneer u de eMag 70 HD aan een monitor aansluit, moet u een HDMI-DVI-snoer binnen handbereik hebben. Dit snoer is niet in de leveromvang inbegrepen.

1. Steek de HDMI-aansluiting van het snoer in de HDMI-bus aan de zijde van de eMag 70 HD.
2. Steek de DVI-aansluiting in de DVI-bus van de monitor.
3. Schakel de monitor in.



# Verhelpen van problemen

Probleem	Oplossing
Het apparaat wordt niet ingeschakeld.	<p>Druk op de groen-gele toets . Als de eMag 70 HD niet ingeschakeld wordt, dan moet de accu opgeladen worden.</p> <p>Tip: de accu wordt niet opgeladen als de USB-kabel in uw eMag 70 HD is gestoken.</p>
Het scherm blijft leeg.	<ul style="list-style-type: none"> <li>▪ Het scherm blijft leeg (zwart) als uw eMag 70 HD op een vlak oppervlak ligt (tafel of document). Til het apparaat op en klap de leesstandaard open.</li> <li>▪ Het scherm blijft leeg als uw eMag 70 HD via USB op een computer is aangesloten.</li> <li>▪ Schakel uw eMag 70 HD uit en daarna weer in.</li> <li>▪ Plaats het te vergroten voorwerp op de juiste manier onder de lens.</li> <li>▪ Druk op de gele toetsen ( en ) , om de vergrotingen te doorlopen.</li> <li>▪ Druk op de blauwe pijltoetsen ( en ) , om de verschillende kleurencombinaties te zien.</li> <li>▪ Als de leesstandaard gesloten is, wordt het apparaat automatisch uitgeschakeld.</li> </ul>
De LED-indicator voor de accu-status knippert in het rood.	Laad de accu weer op.
De LED-indicator voor de accu-status licht in het rood op, hoewel de lader is aangesloten op uw eMag 70 HD.	<ul style="list-style-type: none"> <li>▪ Er is sprake van een storing in de accu. Maak de lader los van uw eMag 70 HD en sluit hem daarna weer aan.</li> <li>▪ Is het probleem nog niet verholpen? Maak de lader dan los en neem contact op met de leverancier van uw eMag 70 HD.</li> </ul>

Probleem	Oplossing
De LED-indicator voor de accu-status knippert niet groen, hoewel de lader is aangesloten op uw loep en op een contactdoos.	<ul style="list-style-type: none"> <li>▪ Zorg ervoor dat het kleine stekkertje van de lader stevig in de contactbus van uw loep zit.</li> <li>▪ Ga na of uw contactdoos correct werkt en dus spanning voert. Als de contactdoos op een wandchakelaar is aangesloten, dan moet de schakelaar zijn ingeschakeld.</li> </ul>
De accu wordt niet opgeladen.	<ul style="list-style-type: none"> <li>▪ Gebruik de meegeleverde lader om de eMag 70 HD op te laden. Denk eraan dat een USB/aansluiting niet voldoende stroom levert om accu's op te laden.</li> <li>▪ Zorg ervoor dat het kleine stekkertje van de lader stevig in de contactbus van uw loep zit.</li> <li>▪ Ga na of uw contactdoos correct werkt en dus spanning voert. Als de contactdoos op een wandchakelaar is aangesloten, dan moet de schakelaar zijn ingeschakeld.</li> </ul>
Er zitten smetten op uw beeldscherm.	Maak het LCD-scherm schoon op zoals beschreven op pagina 76.
De tekst is te klein of te groot om te kunnen lezen.	Druk op de gele toetsen (+ en -), om de mate van vergroten te verhogen of te verlagen. Druk bij echte foto's op de gele toetsen (+ en -) en HOUD ZE INGEDRUKT voor een traploze vergroting. Bij gemaakte of opgeslagen foto's drukt u op de gele toetsen (+ en -), om stapsgewijs te vergroten of te verkleinen.
Bij een reflecterend oppervlak dimt de LED-verlichting.	Druk op de groen-gele toets  en HOUD DIE INGEDRUKT, druk daarna op de rode toets  om de LED/lamp uit te schakelen.



Probleem	Oplossing
De randen van de foto verschijnen getand op het scherm.	<ul style="list-style-type: none"><li>■ Als u zich in de leespositie bevindt, ga dan na of de camera direct op het leesobject gericht is.</li><li>■ Ga na of de leesstandaard plat op het leesobject ligt.</li></ul>
De autofocus van de camera reageert niet nadat u de positie gewijzigd hebt.	Houd uw hand ongeveer 3 seconden voor de camera en haal hem daarna weer weg.
Na 30 minuten wordt uw eMag 70 HD uitgeschakeld.	Dat wilt u ook: Uw eMag 70 HD wordt automatisch uitgeschakeld als u binnen een tijdsbestek van 30 minuten geen toets hebt ingedrukt. Daardoor wordt de gebruiksduur van de accu verlengd.
Wanneer de leesstandaard gesloten wordt, wordt het apparaat uitgeschakeld.	Dat wilt u ook: Om de eMag 70 HD weer te gebruiken, drukt u op de groen-gele toets  .

# Technische gegevens

<b>LCD-scherm:</b>	18 cm schermdiagonaal (7"); helling ca. 40° in geopende leesmodus
<b>Afmetingen:</b>	211 mm (breed) x 147 mm (diep) x 25 mm (hoog)
<b>Gewicht:</b>	510 g
<b>Kleurencombinaties:</b>	5 standaard kleurencombinaties (echte kleur, wit op zwart, zwart op wit, geel op blauw, geel op zwart) plus 15 extra kleurencombinaties
<b>Vergrotingsbereik:</b>	2x tot 24x, traploos
<b>Maximaal aantal opgeslagen opnames:</b>	tot 105 bitmap-afbeeldingen (BMP); ca. 115 MB geheugenplaats
<b>Camera:</b>	5 MP HD autofocus cameramodule; traploos draaibaar
<b>Beeldresolutie:</b>	800 x 480 Pixel
<b>Kleur:</b>	24-bit
<b>Accu:</b>	Lithium-ion-accu, ca. 4 uur permanent gebruik, oplaadtijd ca. 3 uur

Tip: Gebruik uitsluitend de meegeleverde lader om de accu van uw eMag 70 HD op te laden.

## Fabrikant

Vispero  
Pesetastraat 5a  
2991 XT Barendrecht  
Nederland



Class 1 LED Product



RoHS



# Veiligheid en onderhoud

Lees de volgende instructies, zodat het apparaat altijd haar goede staat blijft behouden en een veilig gebruik gegarandeerd is.

- Kijk niet in de LED[s] als het apparaat uitgeschakeld is, uw ogen kunnen beschadigd worden.
- Probeer niet zelf uw eMag 70 HD te repareren of de behuizing te openen. Dit product bevat geen onderdelen waaraan u als gebruiker onderhoud hoeft te plegen. De garantie vervalt bij elke niet-geautoriseerde poging onderhoud te verrichten aan componenten in het inwendige of door die te vervangen.
- Verwijder de accu niet. U kunt er als gebruiker geen onderhoud aan plegen.
- Behoed uw eMag 70 HD voor natte omgevingen, regen en andere vloeistofbronnen. Dompel uw eMag 70 HD niet onder in vloeistof.
- Gebruik uw eMag 70 HD in een omgeving met een temperatuur tussen 10 ° en 35 ° Celsius.
- Bewaar uw eMag 70 HD niet op plaatsen waar de loop blootstaat aan extreme temperaturen... zoals in een geparkeerde auto.
- Probeer nooit een stekker in de contactbus van uw eMag 70 HD te forceren. De stekker van de lader past moeiteloos in de aansluiting.

## **Schoonmaken van de behuizing van uw eMag 70 HD**

Controleer of er geen eMag 70 HD zijn aangesloten. Gebruik een met water of een mild schoonmaakmiddel licht bevochtigde, zachte, schone doek. Gebruik geen alcohol, geen oplosmiddel, geen schuurmiddel of spuitmiddel.

## **Schoonmaken van het LCD-scherm van uw eMag 70 HD**

- Schakel uw eMag 70 HD uit en neem de netstekker van de lader uit voordat u het scherm gaat schoonmaken.
- Gebruik altijd een schoon microvezeldoekje.
- Wis het beeldscherm voorzichtig met het doekje af. Oefen geen druk uit, niet op het doekje en niet op het LCD-scherm.
- Als u een vloeibaar schoonmaakmiddel gebruikt, dan moet dat middel geschikt zijn voor een LCD-scherm. U kunt ook gedestilleerd water, isopropylalcohol of een mengsel van azijn en water gebruiken, mits u niet meer dan 10% azijn aan het water toevoegt. Let erop dat leidingwater of mineraalwater smetten op het beeldscherm kunnen achterlaten. Laat geen vloeistof achter op het scherm. Herhaal de handelingen als de vlekken zich lastig laten wegnemen.
- NIET: Spuit nooit schoonmaakmiddel direct op het LCD-scherm.
- NIET: Gebruik geen schoonmaakmiddelen die aceton, ethylalcohol, ethylacetaat, ammoniak of methylchloride bevatten.
- NIET: Gebruik geen papieren doekjes om het LCD-scherm schoon te maken.

## Veiligheidsinformatie betreffende accu's

Wij informeren u dat onze accu's overeenkomstig de wet op de markt gebracht zijn, en wijzen u op de volgende punten:

- Ons product bevat een herlaadbare accu.
- Om milieu/ of gezondheidsschade te voorkomen, moeten oude accu's/batterijen voor een geregelde verwijdering naar containerparken van de gemeente worden gebracht, of worden terugbezorgd aan de verkoper. Deze teruggave is wettelijk voorgeschreven, en volledig gratis.
- Batterijen/accu's mogen enkel in ontladen toestand (en bij lithium-accu's met afgekleefde polen) terugggegeven worden voor verwijdering.
- Door recyclage van oude batterijen/accu's worden waardevolle grondstoffen zoals zink, ijzer, nikkel etc. teruggewonnen.
- Het symbool met de "doorkruiste prullenbak" betekent dat het wettelijk verboden is hen bij het restafval te werpen.

Het extra chemisch teken voor lood (Pb), cadmium (Cd) en kwikzilver (Hg) dat deze stoffen de wettelijk vastgelegde grenswaarden overschrijden.

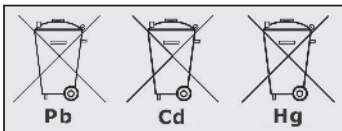

## Legenda symbolen

**REF**

Itemnr.

**LOT**

Batchnummer

**SN**

Serienummer

**MD**

Medisch apparaat

**EC REP**

Gemachtigde vertegenwoordiger



Fabrikant



Productiedatum



Barcode



Breekbaar, voorzichtig gebruiken



Bescherm tegen vochtigheid



Waarschuwing



Raadpleeg gebruiksinstructies



Informatie over verwijdering

Power: --- 5 V, 2,4A

Voeding

**FC**

Conformiteitsverklaring

**CE**

CE-markering of CE-overeenstemming



A. SCHWEIZER GmbH  
Hans-Böckler-Straße 7, 91301 Forchheim, Germany  
Phone +49 9191-72100, Fax +49 9191-721072  
info@schweizer-optik.de, www.schweizer-optik.de

23-046/314418-FR/00